

Always read and observe safety considerations and installation instructions.

SAFETY CONSIDERATIONS & WARNINGS:

1. **Use this unit only in the manner intended by GAF.** If you have any installation questions, please contact Master Flow® Technical Services at 1-800-211-9612.
2. For general ventilating use only. This ventilator has an unguarded impeller. Do **NOT** use in locations readily accessible to people or animals.
3. Do **NOT** use to exhaust hazardous material, dust, or combustible vapors.
4. During installation, always wear appropriate safety glasses, gloves, hard hats, restraints, and other safety equipment to avoid injury.
Warning: Always wear durable work gloves while handling the unit.
5. Observe all applicable building and electrical codes.
6. Installation work and electrical wiring should be done by a qualified person in accordance with all building codes and the National Electrical Code (U.S. only), including codes for fire ratings. Contact a qualified electrician if you are not comfortable or familiar with electrical codes and/or installations.
7. The ventilator should be connected to a 120 volt, 60 hertz, grounded circuit only with minimum 14-gauge wiring that has at least 3 amperes of available capacity. If you cannot confirm there is sufficient electrical capacity on an existing circuit, install a separate dedicated circuit. Do **NOT** use an extension cord to operate.
8. Inspect for hidden utilities before cutting or drilling. Do **NOT** damage electrical wiring or other hidden utilities when cutting or drilling.
9. Make sure the fan blade is on tight and ensure the set screw is securely tightened.
10. Ducted fans must always be vented to the outdoors.
11. Before servicing, switch power off at service panel and lock the service-disconnect to prevent power from being switched on accidentally.
12. **FOR HOMES WITH A GAS OR OIL FURNACE OR APPLIANCE LOCATED IN THE SAME SPACE:** The ventilator **MUST** be wired with a switch or other interlocking device to prevent the furnace and ventilator from operating at the same time during the heating cycle. The switch or other interlocking device **MUST** disconnect the vent unit from the electrical circuit power. GAF recommends that the switch (not included) be installed by a qualified person in accordance with all applicable building codes and standards.

TOOLS REQUIRED

- 3/8" or Adjustable Wrench
- #2 Phillips Screwdriver
- Saw (if installation requires additional wood supports)
- Safety Eyewear
- Fall-Restraint Equipment
- Hard Hat and other Safety Equipment
- Utility Knife
- Work Gloves
- Ladder
- Claw Hammer
- Pencil or Marker
- Tape Measure
- 1/2" Trade Size Cable Clamp Connector
- Type NM Electrical Cable
- Wire Nuts

Figure 1a

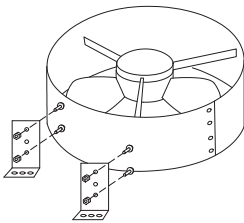

Figure 1b

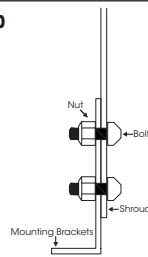

Figure 2a

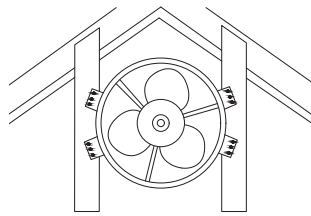
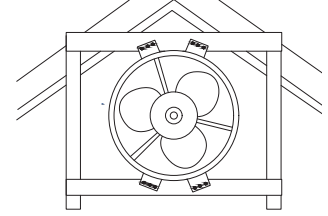

Figure 2b



- 1. Ensure Proper Intake Ventilation.** Always ensure there is proper attic intake ventilation at or near the soffit areas of the roof. This is required for a balanced ventilation system and to help avoid premature ventilator motor failure. Use the chart located on the outside of the package or visit gaf.com/ventcalculator to ensure the minimum recommended intake ventilation is installed on the home. Always consult local building codes for ventilation requirements.
- 2. Determine Position.** Vent behind an existing gable wall louver or install a Master Flow® SGM20 Automatic Gable Louver (not included). The fan shroud should be approximately 3" (76 mm) to 4" (102 mm) away from the exterior louver.
- 3. Attach Mounting Brackets to Unit.** Carefully remove unit and mounting accessories kit from the carton. The fan mounting kit includes (8) bolts, (8) Nylok™ nuts, and (4) mounting brackets. Take the mounting brackets (long side) and align with the two holes on the shroud. With

holes aligned, take two bolts with the head on the inside of the shroud and push through each hole. Take the Nylok™ nuts and fasten to each bolt. Repeat this process until all four mounting brackets are firmly fastened to shroud (Figures 1a & 1b).

- 4. Mount the Unit.** Place mounting brackets so end is flush with the stud. For studs 16" (40.6 cm) on center, mounting brackets are predrilled to this size. Screw or nail unit to framing through pre-punched holes in mounting brackets (Figure 2a). For studs over 16" (406 mm) on center, install two nominal 2" x 4" (50 mm x 100 mm) wood supports, 14" (356 mm) apart. Mount the unit to the two nominal 2" x 4" (50 mm x 100 mm) wood supports through the pre-punched holes in the mounting brackets (Figure 2b).

- 5. Wiring.** Always disconnect power supply before wiring the ventilator into an existing circuit. Remove the thermostat cover and mount the thermostat box to the edge of an adjacent rafter

or stud using the pre-punched holes. Make sure the thermostat element opening on the back of the box isn't covered. Each ventilator must have its own thermostat. Leave the flexible conduit with some slack and begin wiring the thermostat as shown (Figure 3). The included thermostat is adjustable from 60°F (15.5°C) to 120°F (48.8°C). The factory/recommended setting for efficient operation is **105°F (40.5°C)**. For select models with humidistat/thermostat control, the humidity should be set at 70%.

Note: In the unlikely event that accessories or parts are missing or this product does not operate correctly, please contact Master Flow® Technical Services at 1-800-211-9612 or WarrantyLLBP@gaf.com. Do **NOT** return this ventilator to retailers or distributors.

Figure 3

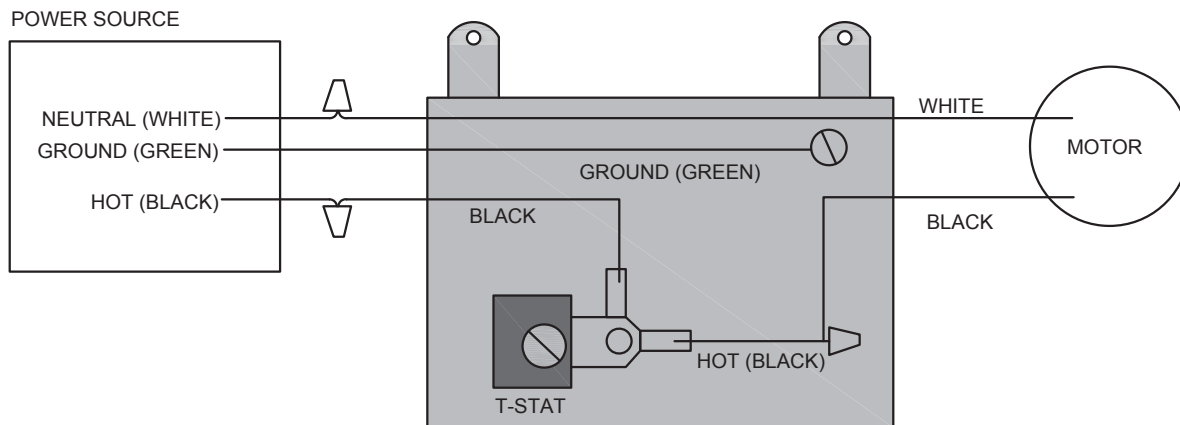

Veillez toujours lire et respecter les consignes de sécurité et les instructions d'installation.

REMARQUES DE SÉCURITÉ ET AVERTISSEMENTS :

- N'utilisez cet appareil que de la manière indiquée par GAF.** Pour toute question relative à l'installation, veuillez communiquer avec les Services techniques de Master Flow™ au 1-800-211-9612.
- Pour une ventilation ordinaire uniquement. Ce ventilateur est équipé d'un rotor non caréné. Ne **PAS** utiliser dans des endroits facilement accessibles aux personnes ou aux animaux.
- Ne **PAS** utiliser pour évacuer des matières dangereuses, de la poussière ou des vapeurs combustibles.
- Pendant l'installation, utilisez toujours des lunettes de sécurité, des gants, un casque de sécurité, des dispositifs de retenue et tout autre équipement approprié pour éviter les blessures. **Avertissement :** Portez toujours des gants de travail résistants lors de la manipulation de l'appareil.
- Respectez tous les codes applicables de bâtiment et d'électricité.
- Les travaux d'installation et le câblage électrique doivent être effectués par une personne qualifiée, conformément à tous les codes de bâtiment et au National Electrical Code (États-Unis uniquement), y compris les codes de réaction et de résistance au feu. Faites appel à un électricien qualifié si vous n'êtes pas à l'aise avec les codes et/ou installations électriques.
- Le ventilateur doit être raccordé à un circuit mis à la terre de 120 volts, 60 hertz, uniquement avec un câble de calibre 14 minimum, avec une capacité d'intensité disponible d'au moins 3 ampères. Si vous ne pouvez confirmer que le circuit actuel dispose d'une puissance suffisante, installez un circuit dédié distinct. Ne **PAS** utiliser de rallonge électrique pour faire fonctionner l'appareil.
- Avant de couper ou de percer quoi que ce soit, inspectez les services publics dissimulés. Ne **PAS** endommager les câbles électriques ou autres dispositifs cachés au moment de couper ou de percer.
- Assurez-vous que l'hélice du ventilateur et la vis de réglage sont bien serrées.
- Les ventilations en gaine doivent toujours évacuer l'air vers l'extérieur.
- Avant de procéder à l'entretien, coupez l'alimentation au niveau du panneau d'entretien et verrouillez le disjoncteur d'entretien pour éviter que l'alimentation ne soit accidentellement mise sous tension.
- POUR LES MAISONS AVEC UNE FOURNAISE OU UN APPAREIL AU GAZ OU À L'HUILE SITUÉS DANS LE MÊME ESPACE :** Le ventilateur **DOIT** être branché à un commutateur ou à un autre dispositif de verrouillage pour éviter que la fournaise et le ventilateur ne fonctionnent en même temps lors du cycle de chauffage. Le commutateur ou autre dispositif de verrouillage **DOIT** débrancher le ventilateur du circuit électrique. GAF recommande que le commutateur (non inclus) soit installé par une personne qualifiée et en conformité avec tous les codes et normes de bâtiment en vigueur.

OUTILS REQUIS

- Clé de 3/8 po ou clé à molette
- Tournevis cruciforme n° 2
- Scie (si l'installation nécessite des supports en bois supplémentaires)
- Lunettes de sécurité
- Équipement antichute
- Casque et autres équipements de sécurité
- Couteau à lame rétractable
- Gants de travail
- Échelle
- Marteau de charpentier
- Crayon ou marqueur
- Ruban à mesurer
- Connecteur serre-câble professionnel 1/2 po
- Câble électrique de type NM
- Serre-fils

Figure 1a

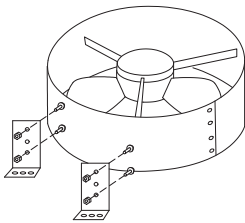

Figure 1b

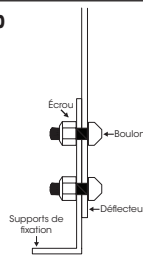

Figure 2a

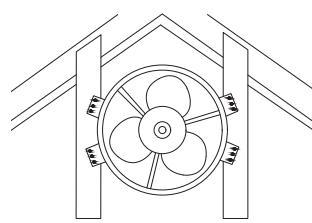
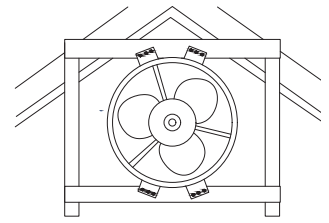

Figure 2b



- 1. Assurez-vous que la ventilation d'arrivée d'air est adéquate.** Veillez toujours à ce qu'il y ait une bonne ventilation d'arrivée d'air à l'entrée du grenier au niveau ou près de la sous-face du toit. Cela est nécessaire pour obtenir un système de ventilation équilibré et pour éviter une panne prématurée du moteur du ventilateur. Utilisez le tableau qui se trouve à l'extérieur de l'emballage ou visitez le site fr.gaf.ca/ventcalculator pour vous assurer que la ventilation d'arrivée d'air minimale recommandée est installée sur la maison. Consultez toujours les codes de bâtiment locaux pour connaître les exigences en matière de ventilation.
- 2. Déterminez l'emplacement.** Évén derrière une persienne murale de pignon existante ou installation d'une persienne de pignon automatique Master Flow^{MD} SGM20 (non incluse). Le ventilateur doit se trouver à environ 76–102 mm (3–4 po) de la ventelle extérieure.
- 3. Fixez les supports de montage à l'appareil.** Retirez soigneusement l'appareil et le nécessaire d'accessoires de montage de leur emballage. Le nécessaire de montage du ventilateur se compose

de (8) boulons, (8) écrous Nylok^{MC} et (4) supports de montage. Alignez les deux supports de montage (côté long) avec les deux trous sur le déflecteur. Une fois les trous alignés, insérez deux boulons (avec leur tête vers l'intérieur du déflecteur) et poussez-les dans chacun des deux trous. Prenez ensuite les écrous Nylok^{MC} et serrez-les sur chaque boulon ainsi placé. Répétez cette opération jusqu'à ce que les quatre supports de montage soient solidement fixés au déflecteur (Figures 1a et 1b).

- 4. Montez l'appareil.** Posez les supports de montage de sorte que leurs extrémités soient de niveau avec le montant. Pour les montants à 40,6 cm (16 po) centre à centre, les supports de montage sont préperforés en fonction de cette configuration. Vissez ou clouez l'évén au cadre grâce aux trous préperforés des supports de montage (Figure 2a). Pour les montants de plus de 406 mm (16 po) centre à centre, installez deux supports bois nominaux de 50 mm x 100 mm (2 po x 4 po), espacés de 356 mm (14 po). Montez l'évén sur les deux supports bois nominaux de 50 mm x 100 mm (2 po x 4 po) en passant par les trous préperforés dans les supports de montage (Figure 2b).

- 5. Câblage.** Déconnectez toujours l'alimentation électrique avant de brancher le ventilateur sur un circuit existant. Retirez le couvercle du thermostat et montez le boîtier du thermostat sur le bord d'un chevron ou d'un montant adjacent à l'aide des trous préperforés. Assurez-vous que l'ouverture de l'élément thermostat à l'arrière de la boîte n'est pas couverte. Chaque ventilateur doit avoir son propre thermostat. Laissez un léger mou sur le conduit flexible, et procédez au câblage du thermostat comme indiqué (Figure 3). Le thermostat inclus est réglable de 15,5 °C (60 °F) à 48,8 °C (120 °F). Le réglage d'usine/recommandé pour un fonctionnement efficace est de **40,5 °C (105 °F)**. Pour certains modèles avec contrôle humidistat/thermostat, l'humidité doit être réglée à 70 %.

Remarque : Dans le cas peu probable où des accessoires ou pièces seraient manquants, ou que ce produit ne fonctionnerait pas correctement, communiquez avec les services techniques de Master Flow^{MD} au 1-800-211-9612 ou WarrantyLLBP@gaf.com. Ne **PAS** retourner ce ventilateur chez les détaillants ou distributeurs.

Figure 3

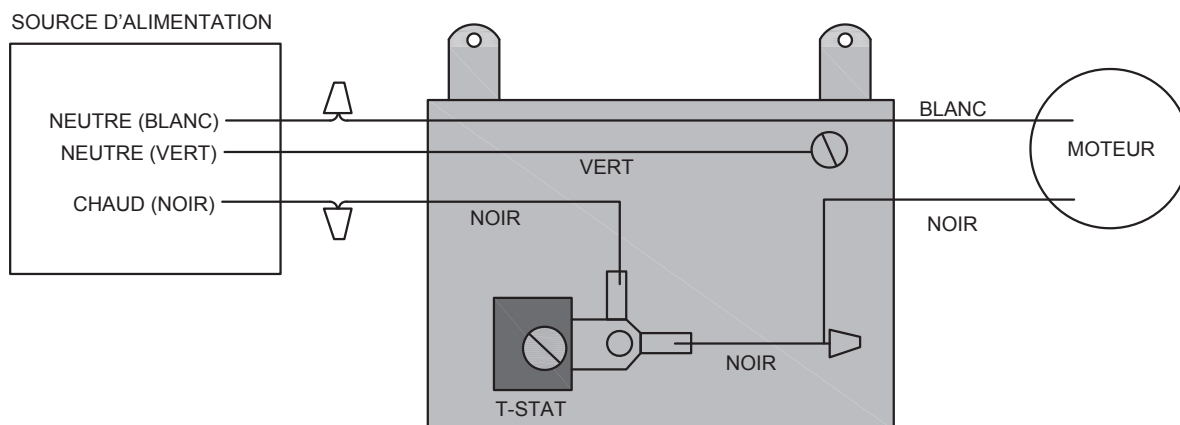

Siempre lea y siga las instrucciones de instalación y las consideraciones de seguridad.

CONSIDERACIONES DE SEGURIDAD Y ADVERTENCIAS:

1. **Use esta unidad solo de la manera que indica GAF.** Si tiene alguna duda relativa a la instalación, comuníquese con el servicio técnico de Master Flow® al 1-800-211-9612.
2. Solo para ventilación general. Este ventilador tiene un impulsor expuesto. **NO** lo utilice en ubicaciones de fácil acceso para personas o animales.
3. **NO** lo utilice para expulsar materiales peligrosos, polvo o vapores combustibles.
4. Durante la instalación, utilice en todo momento gafas de seguridad, guantes, cascos, elementos de sujeción y otros equipos de seguridad adecuados para evitar lesiones. **Advertencia:** Utilice siempre guantes de trabajo resistentes al manipular la unidad.
5. Siga todos los códigos eléctricos y de construcción aplicables.
6. El trabajo de instalación y el cableado eléctrico deben ser realizados por una persona calificada y de acuerdo con todos los códigos de construcción y el Código Eléctrico Nacional (National Electrical Code) (EE. UU. solamente), incluidos los códigos de las clasificaciones de inflamabilidad. Contacte a un electricista calificado si usted no está familiarizado o no posee experiencia con códigos eléctricos y/o instalaciones.
7. El ventilador deberá estar conectado a un circuito de 120 voltios y 60 hertzios con conexión de toma de tierra, con un cableado de calibre 14, como mínimo, y de al menos 3 amperios de capacidad disponible. Si no puede confirmar si hay suficiente capacidad eléctrica en un circuito existente, instale un circuito separado exclusivo. **NO** utilice un cable extensor.
8. Inspeccione si hay redes de servicios públicos ocultas antes de cortar o taladrar. **NO** dañe el cableado eléctrico u otras redes de servicios públicos ocultas cuando corte o taladre.
9. Asegúrese de que el aspa del ventilador esté ajustada y que el perno esté sujeto de forma segura.
10. Los ventiladores por conducto siempre se deben tener respiradero hacia el exterior.
11. Antes de realizar el mantenimiento, apague el panel de servicio y bloquee el mecanismo de desconexión del servicio para impedir que la energía se restaure accidentalmente.
12. **PARA CASAS CON HORNOS O ELECTRODOMÉSTICOS A GAS O ACEITE UBICADOS EN EL MISMO ESPACIO:** El ventilador **DEBE** estar conectado a un interruptor o a cualquier otro dispositivo de bloqueo para impedir que el horno y el ventilador funcionen al mismo tiempo durante el ciclo de calentamiento. El interruptor u otro dispositivo de bloqueo **DEBE** desconectar la unidad del respiradero del circuito eléctrico. GAF recomienda que el interruptor (no incluido) sea instalado por una persona calificada, siguiendo todos los estándares y códigos de construcción aplicables.

HERRAMIENTAS REQUERIDAS

- Llave ajustable o de 3/8"
- Destornillador Phillips n.º 2
- Sierra (si la instalación requiere soportes de madera adicionales)
- Gafas de seguridad
- Equipo de restricción de caídas
- Casco y otros equipos de seguridad
- Cuchilla utilitaria
- Guantes de trabajo
- Escalera
- Martillo de orejas
- Lápiz o marcador
- Cinta métrica
- Conector de abrazadera de tamaño comercial de 1/2"
- Cable eléctrico de tipo NM
- Tuercas para alambre

Figura 1a



Figura 1b



Figura 2a

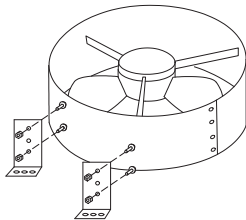

Figura 2b

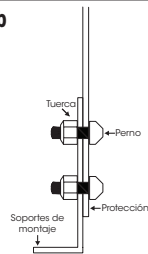

- 1. Asegúrese de que la ventilación de entrada sea apropiada.** Asegúrese en todo momento de que la ventilación de entrada del ático sea la apropiada en el área de sofito del techo o cerca de esta. Esto es necesario para un sistema de ventilación equilibrado y para ayudar a evitar la falla prematura del motor del ventilador. Use la tabla que se encuentra en la parte exterior del paquete o visite es.gaf.com/ventcalculator para asegurarse de que la ventilación de entrada mínima recomendada esté instalada en el hogar. Consulte los códigos de construcción locales para conocer los requisitos de ventilación.
- 2. Determine la posición.** Coloque el respiradero detrás de una rejilla para techo a dos aguas en uso o instale una rejilla para techo a dos aguas automática Master Flow® SGM20 (no incluida). El ventilador debe colocarse a una distancia aproximada de 3" (76 mm) a 4" (102 mm) de la rejilla exterior.
- 3. Ajuste los soportes de montaje a la unidad.** Extraiga cuidadosamente de la caja la unidad y el kit de accesorios de montaje. El kit de instalación

del ventilador incluye (8) pernos, (8) tuercas Nylok™ y (4) soportes de montaje. Tome los soportes de montaje (el lado más largo) y alinéelos con los dos orificios en la protección. Con los orificios alineados, tome dos pernos con la cabeza en el interior de la protección y presione a través de cada orificio. Tome las tuercas Nylok™ y ajústelas a cada perno. Repita el proceso hasta que los cuatro soportes de montaje estén firmemente ajustados a la protección (Figura 1a y 1b).

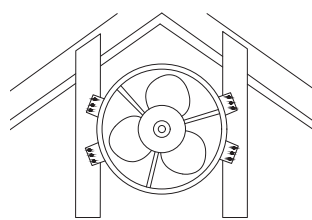
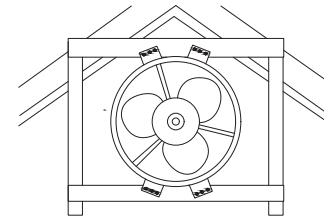
- 4. Monte la unidad.** Coloque los soportes de montaje de manera que el extremo esté nivelado con el perno. Para los pernos de 16" (40.6 cm) que van en el centro, los soportes de montaje se perforaron previamente para esta medida. Atornille o clave la unidad al marco por medio de los orificios previamente perforados en los soportes de montaje (Figura 2a). Para pernos de más de 16" (406 mm) que van en el centro, instale dos soportes de madera de aproximadamente 2" x 4" (50 mm x 100 mm), 14" (356 mm) aparte. Instale la unidad con los dos soportes de madera de aproximadamente 2" x 4" (50 mm x 100 mm) por medio de los

orificios previamente perforados en los soportes de montaje (Figura 2b).

- 5. Cableado.** Desconecte siempre la fuente de alimentación antes de conectar el ventilador a un circuito existente. Retire la cubierta del termostato y monte la caja del termostato en el borde de una viga o un travesaño adyacente utilizando los orificios previamente perforados. Asegúrese de que la abertura que tiene el termostato en la parte posterior de la caja no esté cubierta. Cada ventilador debe tener su propio termostato. Deje el tubo flexible con algo de holgura e inicie la conexión del termostato como se muestra (Figura 3). El termostato incluido puede ajustarse de 60 °F (15,5 °C) a 120 °F (48,8 °C). La configuración recomendada de fábrica para un funcionamiento eficiente es de **105 °F (40,5 °C)**. Para modelos seleccionados con control de higrstato/termostato, la humedad debe ajustarse en 70 %.

Nota: En el remoto caso de que falten piezas o accesorios o de que este producto no funcione correctamente, comuníquese con el servicio técnico de Master Flow® por teléfono al 1-800-211-9612 o por correo electrónico a WarrantyLLBP@gaf.com. **NO** devuelva este ventilador al comercio minorista ni al distribuidor.

Figura 3

